

Composição:

Os copos são produzidos com polipropileno e aditivo P-Life.

Impressão:

Os copos são impressos com tintas de secagem ultravioleta, conforme padrão de cores aprovado pelo cliente.

Validade:

O prazo de validade do produto é de 1 ano a partir da data de fabricação, se conservado em sua embalagem original e ao abrigo de intempéries.

Acondicionamento:

Os copos são acondicionados em caixas de papelão revestidos por um saco plástico, contendo 53 magazines com 44 copos, e 1 magazine com 18 copos com um total de 2350 copos por caixas.

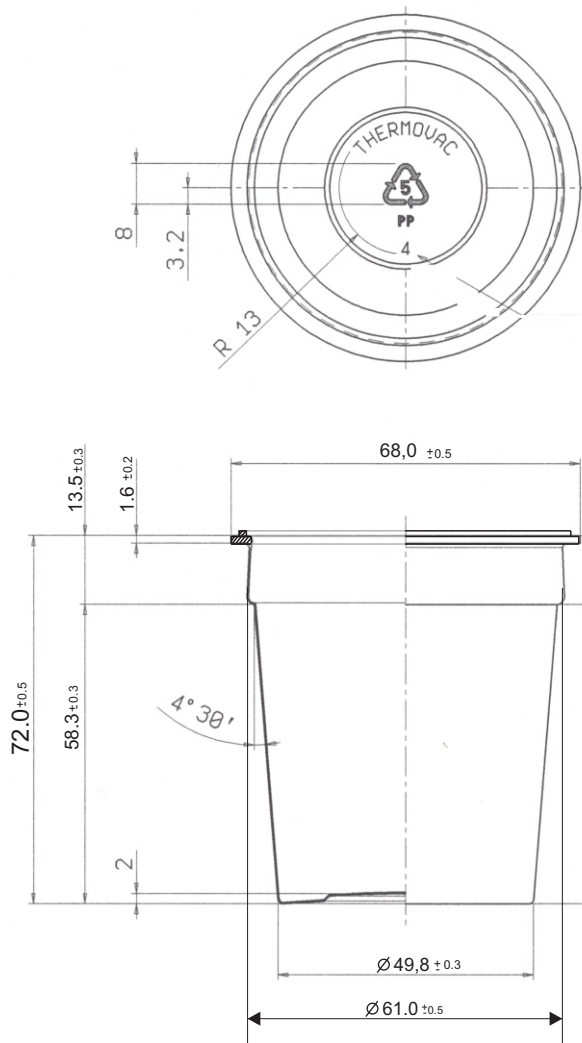
Dimensionais.**Peso:** 4,8g +/- 0,2g**Volume:** 170 ml +/- 5ml